

Überbrückungsklotze für Rohwandmontage mit Stufenverstellung

Bestell-Nr. 3101

## Montageanleitung Montagekonsole für Ventilheizkörper

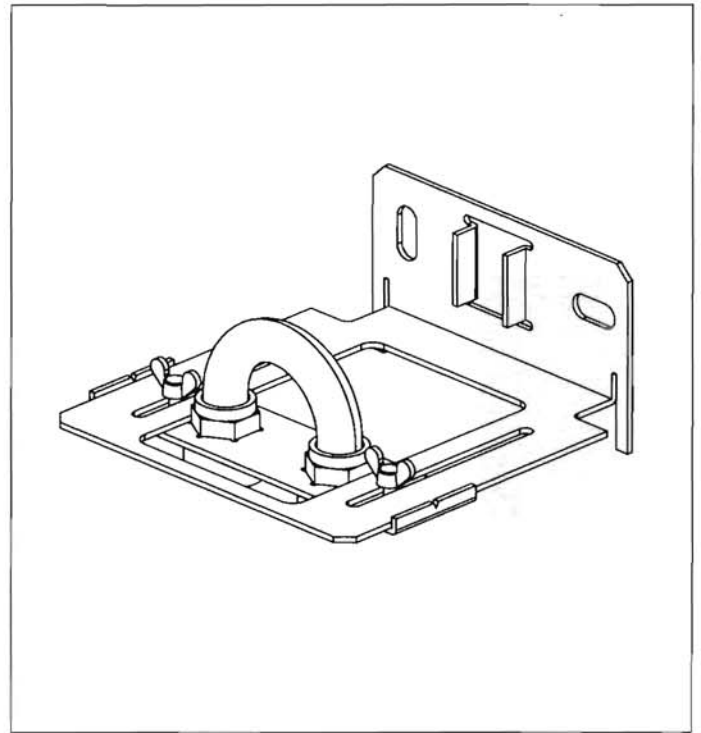

Wemefa H. Christopheit GmbH  
Steinbrink 3  
42555 Velbert  
Telefon: (02052) 88701 Telefax: (02052) 88755  
e-mail: info@wemefa.de http://www.wemefa.de

1245001

### Montagekonsole für Ventilheizkörper

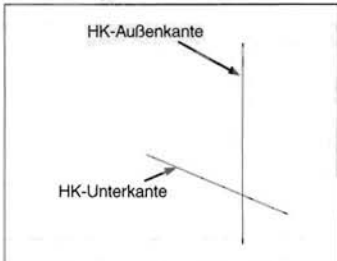

Position der Außen- und Unterkante des vorgesehenen Heizkörpers markieren.

Abb.1

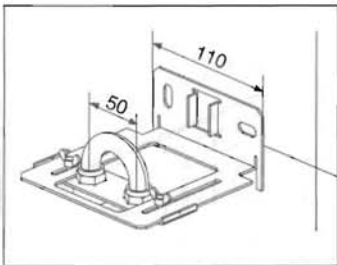

Montagekonsole an der markierten Unter- und Außenkante anlegen.

Abb.2

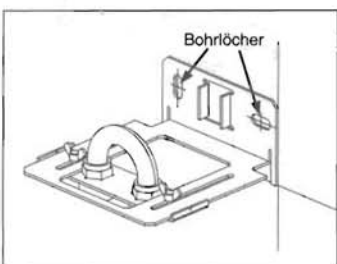

Position der Bohrlöcher kennzeichnen.

Abb.3

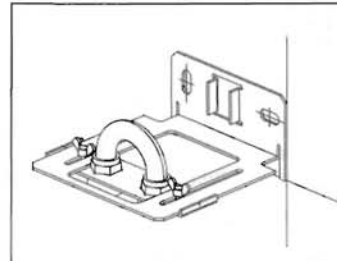

Montagekonsole ausrichten und mit Schrauben und Dübel an der Wand befestigen. (Für die Rohwandmontage sind Überbrückungsklotze zu verwenden)

Abb.4

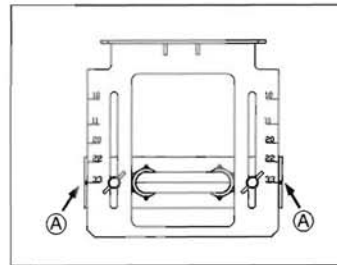

Zur Positionierung des Bypasses ist die seitliche Kerbe (A) auf die Markierung (siehe Aufkleber) der jeweiligen Wandkonsole und HK-Typ zu schieben. Anschließend mit den zwei Schrauben fixieren.

Abb.5

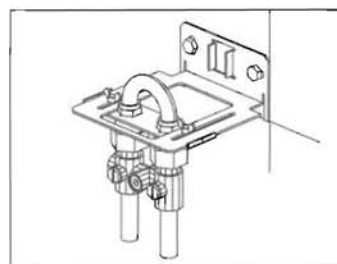

Der Hahnblock (Anschluß 3/4") und die Installationsleitungen können nun angeschlossen werden.

Abb.6